



ДИЗАЙН-ПРОЕКТ  
№ 152  
САУНА С ЭЛЕКТРИЧЕСКОЙ  
КАМЕНКОЙ

derevodom.ru  
8 (812) 407-72-72

## СОСТАВ ПРОЕКТА

Лист	Наименование чертежа	Примечание
1	Состав проекта	
2	План помещения	
3	План с расстановкой оборудования	
4	План потолка	
5	План пола	
6	Разрез А-А	
7	Разрез В-В	
8	Разрез С-С	
9	Разрез D-D	
10	Визуализация. План сверху.	
11	Визуализация. Вид 1.	
12	Визуализация. Вид 2.	
11	Визуализация. Вид 3.	
12	Визуализация. Вид 4.	

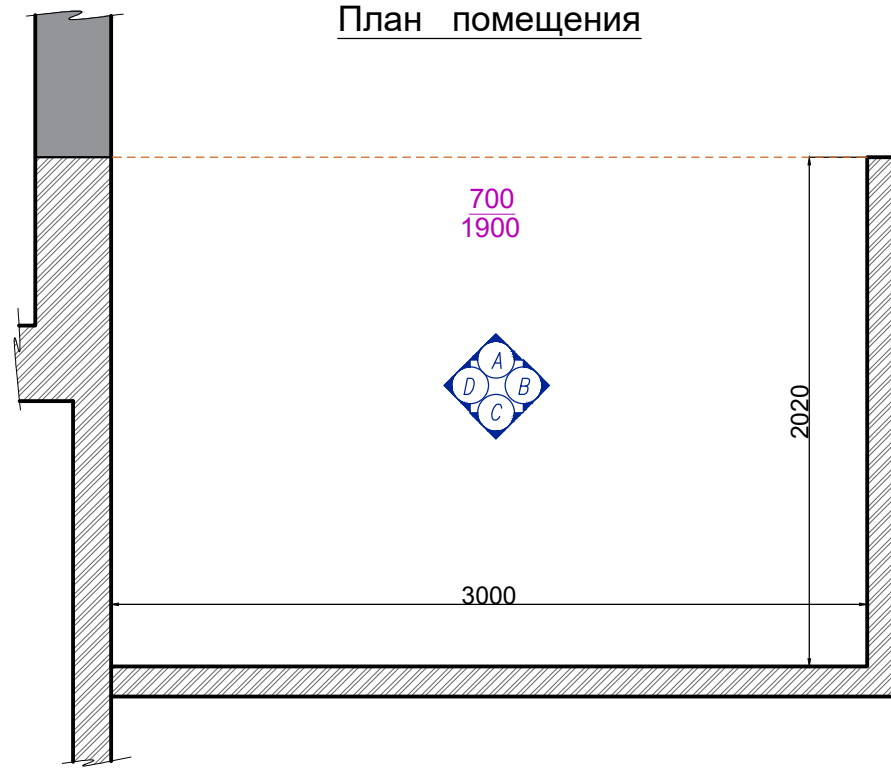

## План с расстановкой оборудования.

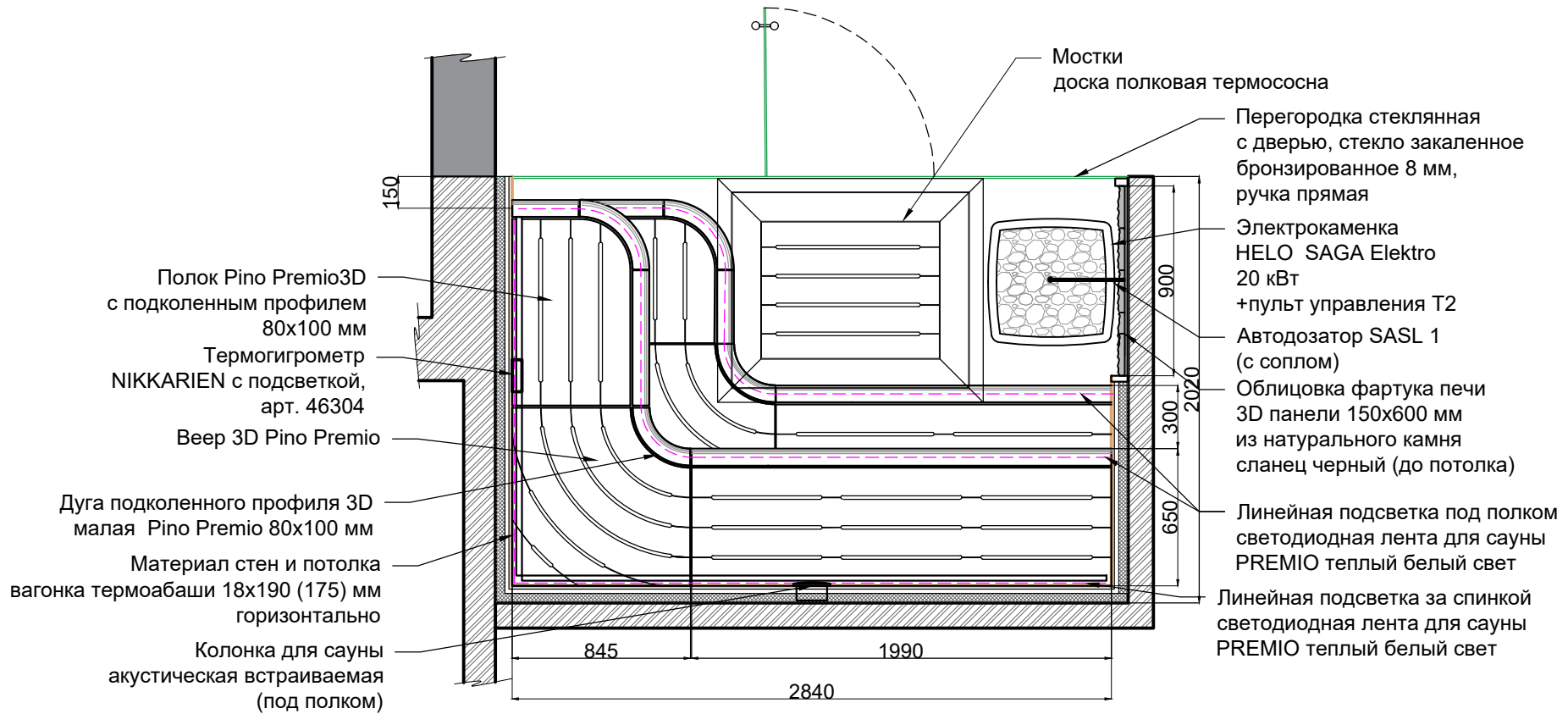

## Мостки. Материал мостков термососна Pino Premio.

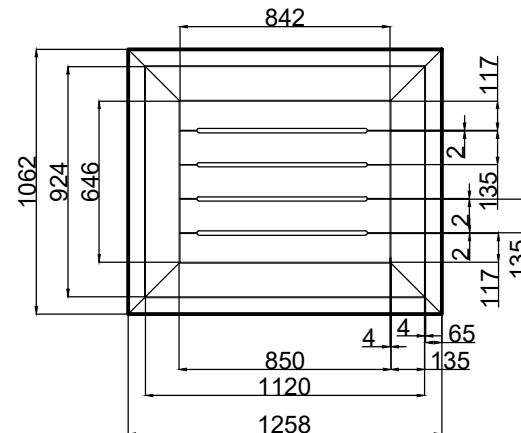

## План потолка

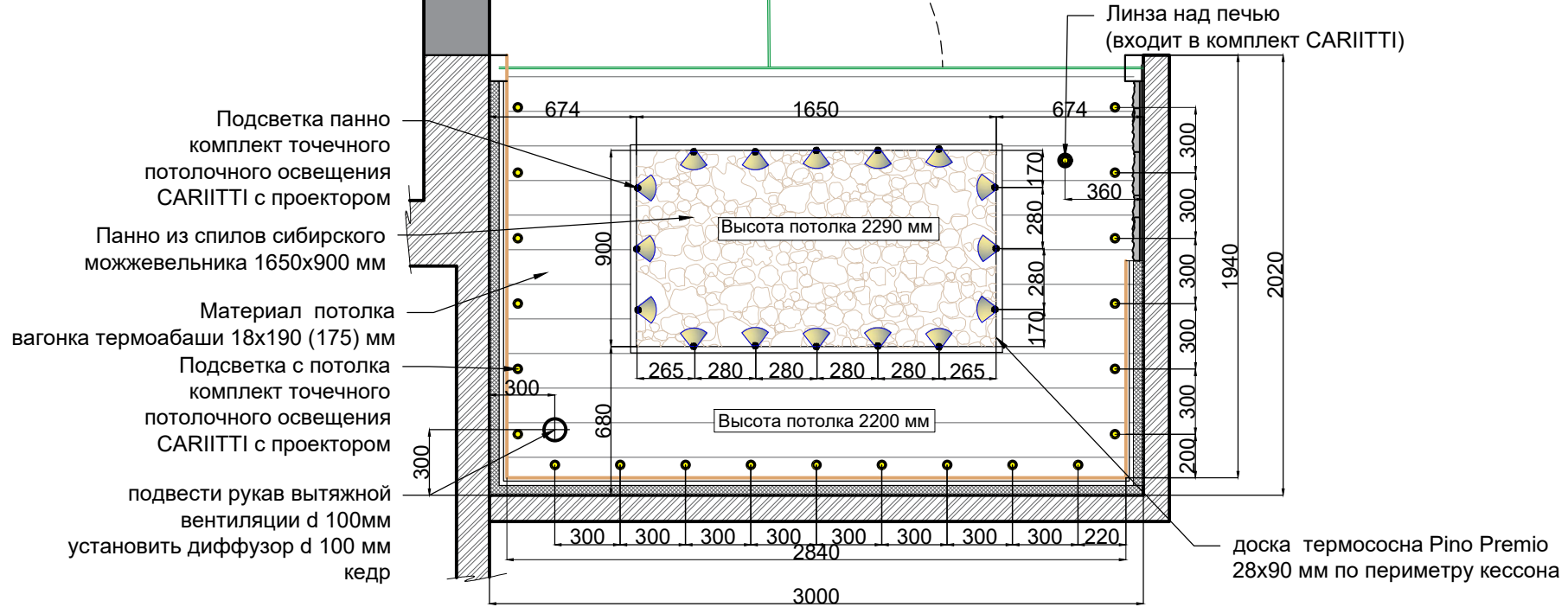

Адрес объекта:

20.05.2021

Лист#4

План потолка

Дизайн проект  
Парная #152

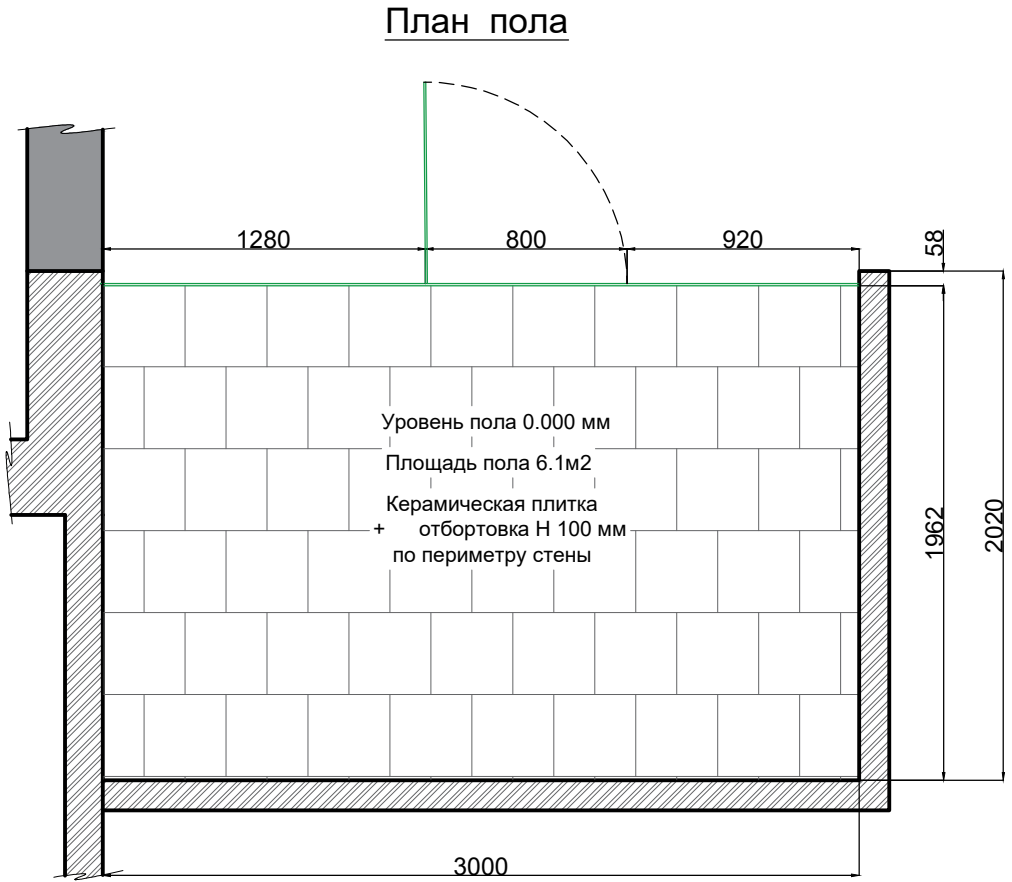

### Разрез А-А

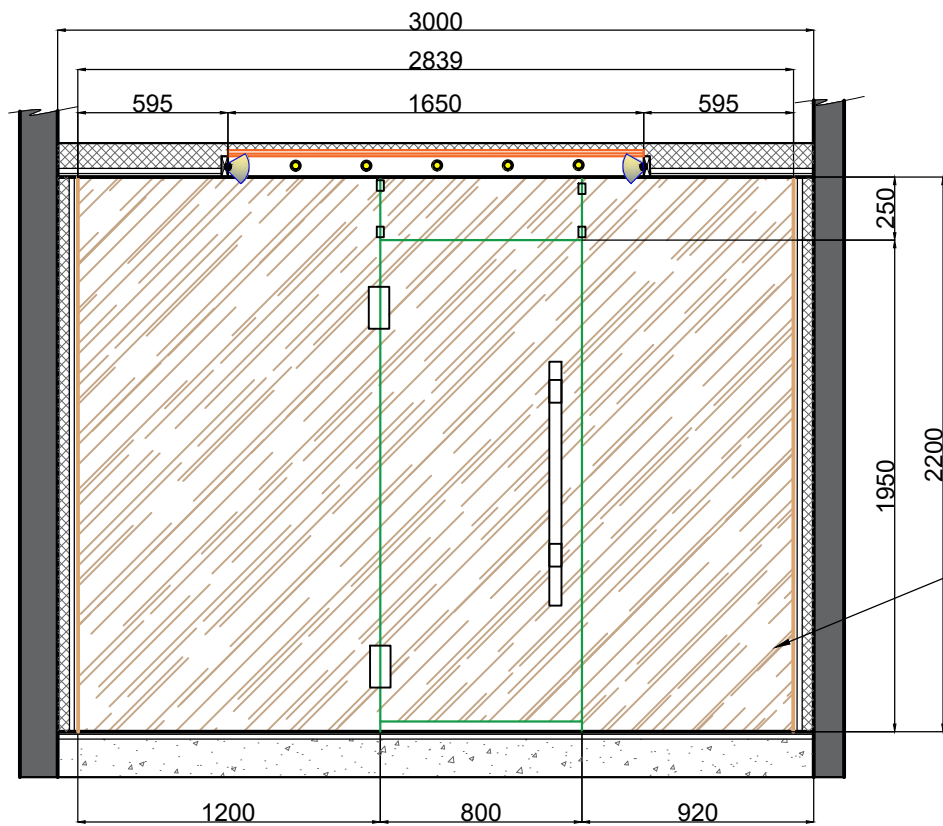

Перегорodka стеклянная  
с дверью, стекло закаленное  
бронзированное 8 мм,  
ручка прямая

## Разрез В-В

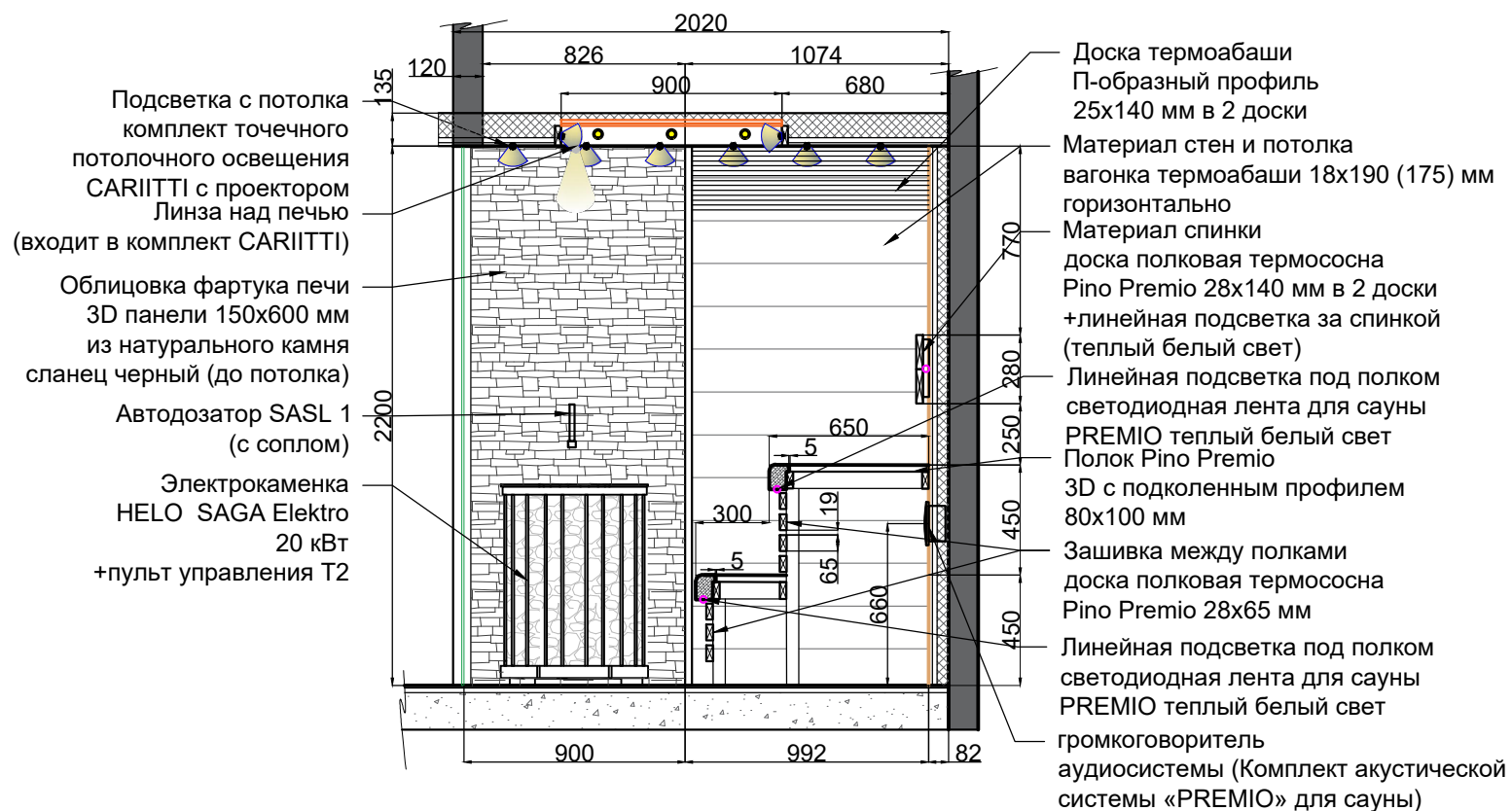

Адрес объекта:

20.05.2021

Лист#7

Развертка по стене

Дизайн проект  
Парная #152



### Разрез С-С

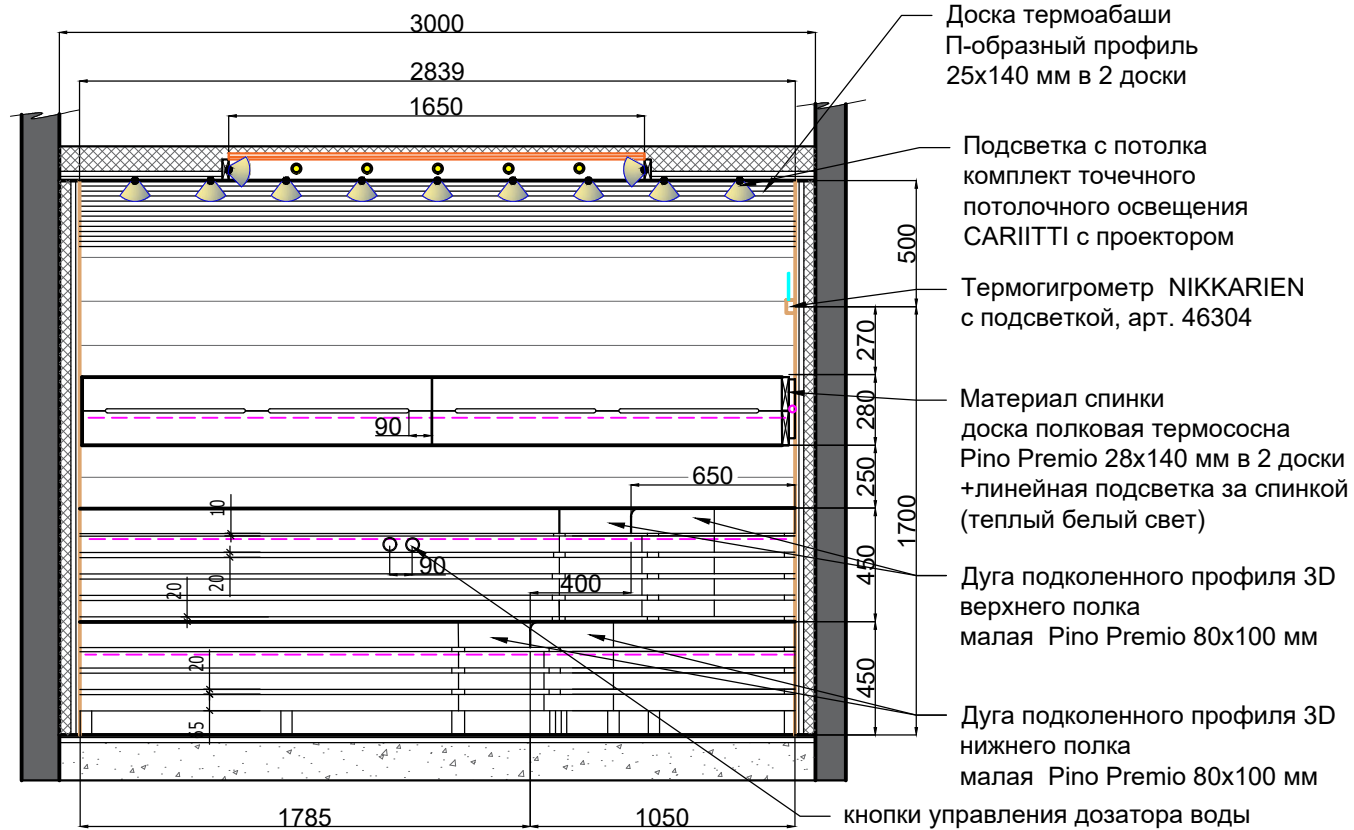

### Спинка. Материал термососна Pino Premio.

#### Стена А-А.

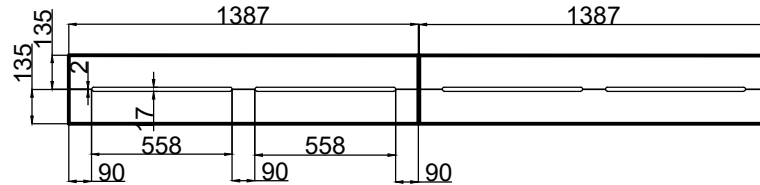

#### Стена D-D.

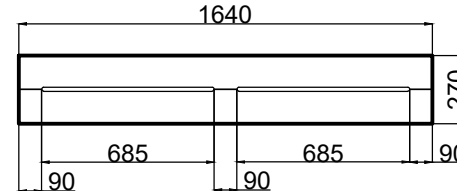

### Разрез D-D

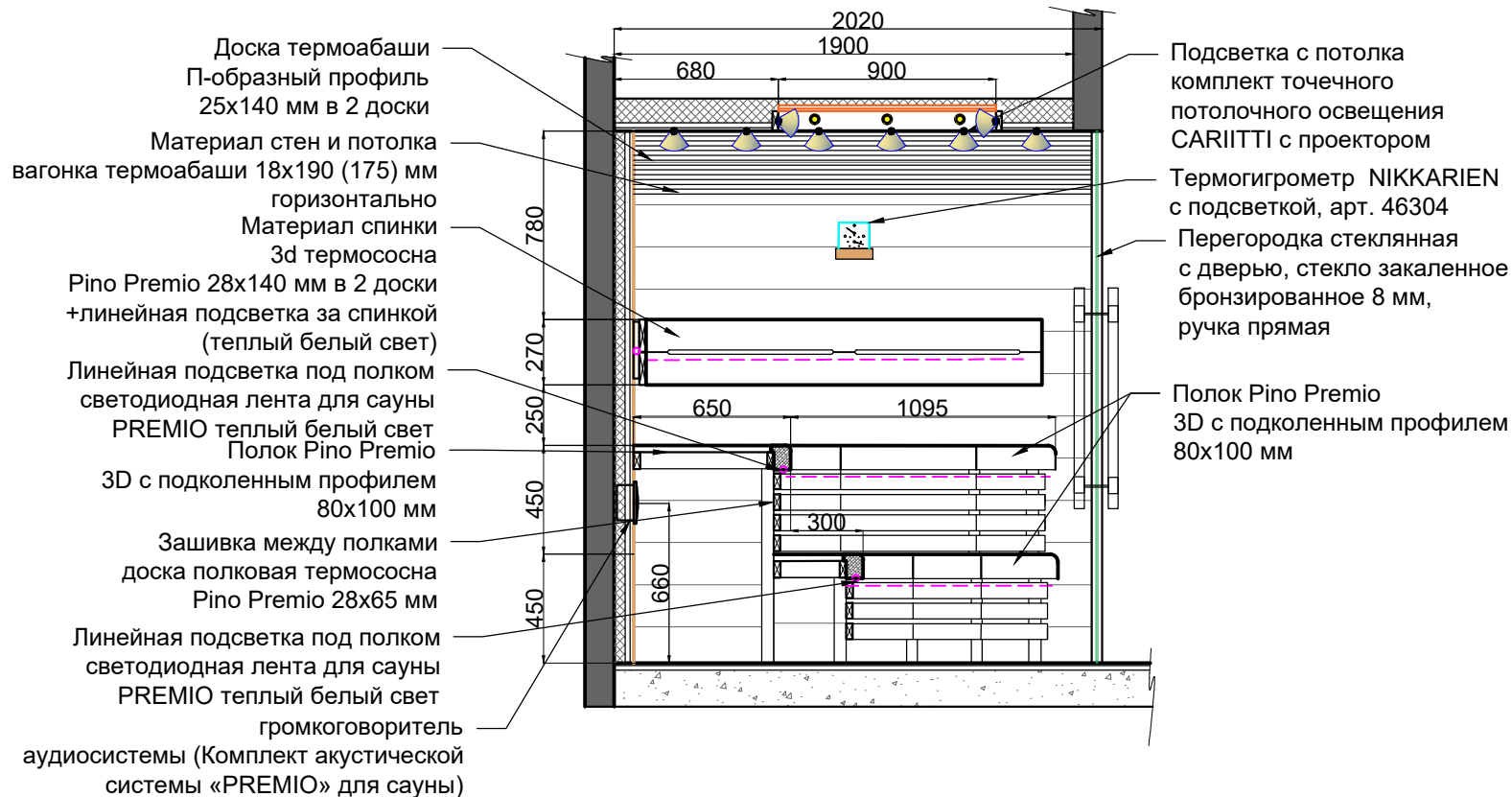



**РУССКИЙ  
МАСТЕР**

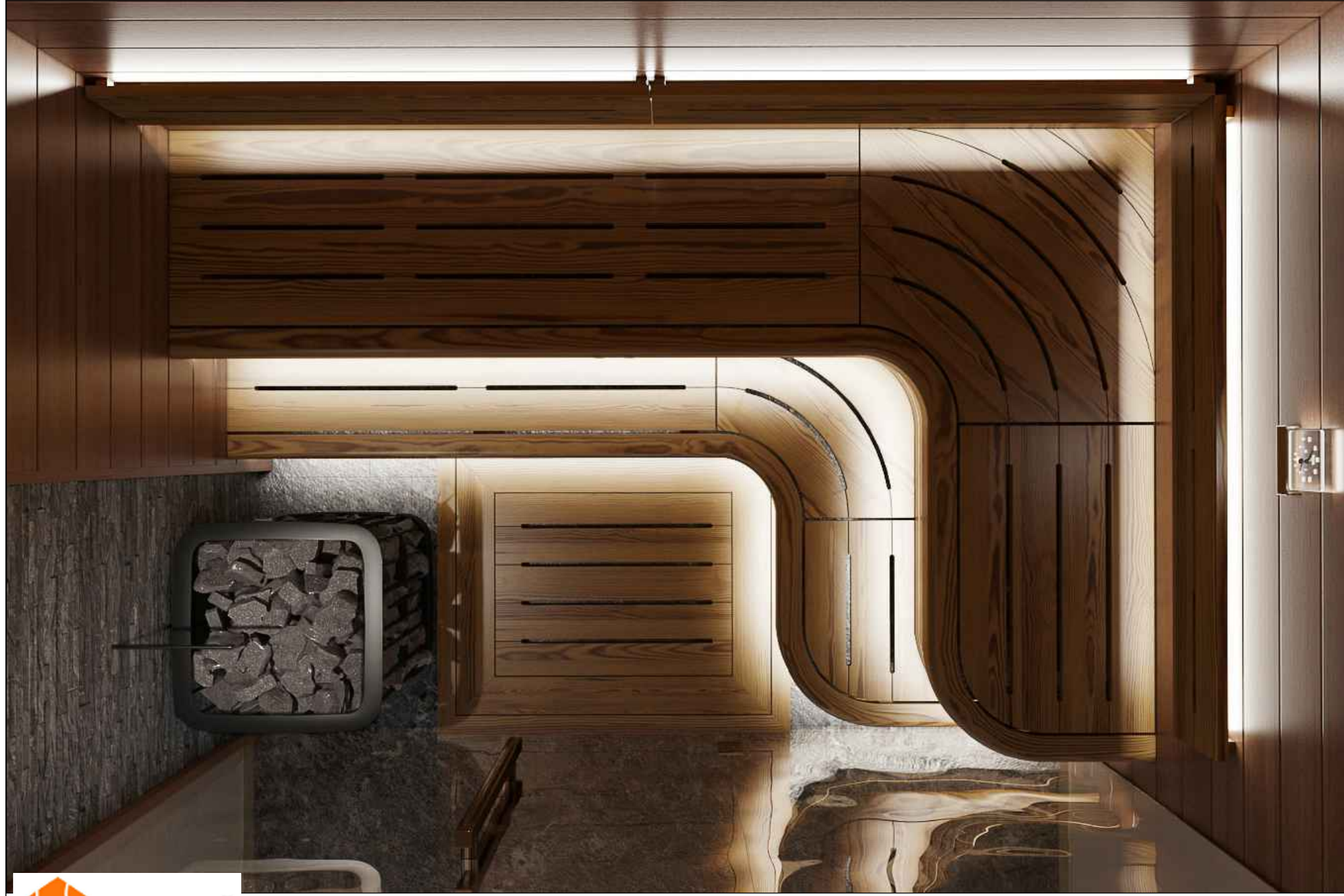

Дизайн проект  
Парная #152

Развертка по стене

Лист#10

20.05.2021

Адрес объекта:



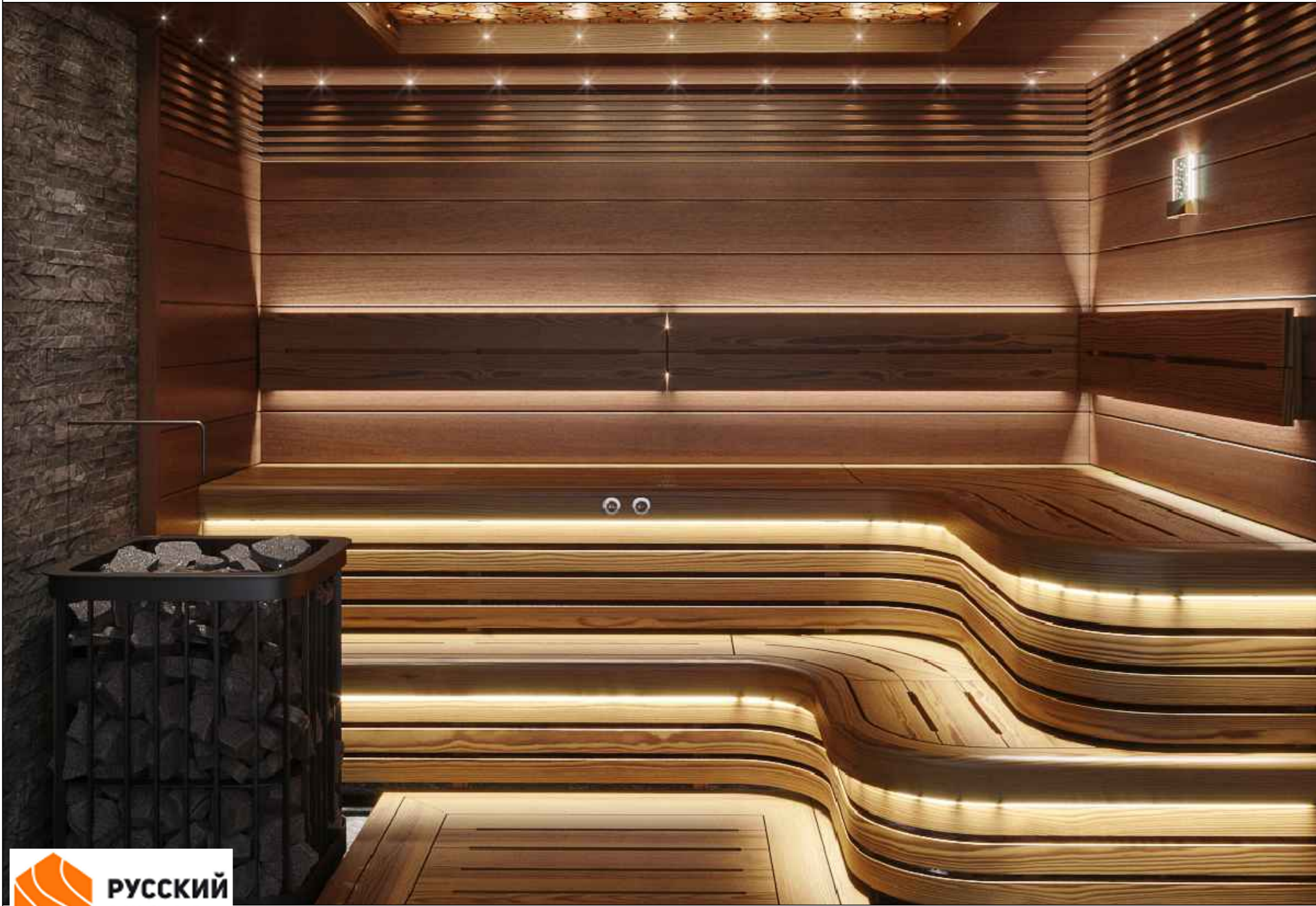



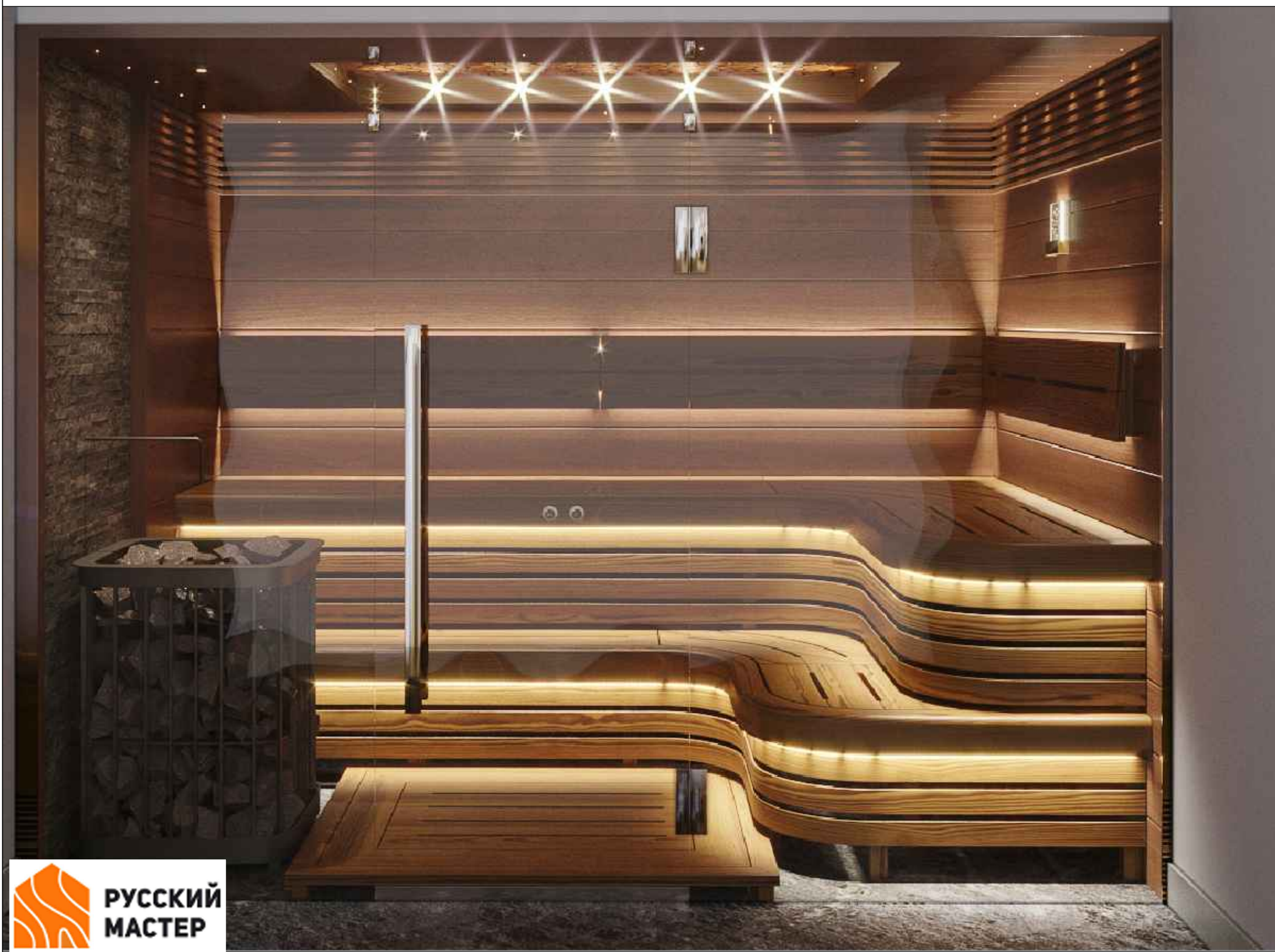





**РУССКИЙ  
МАСТЕР**

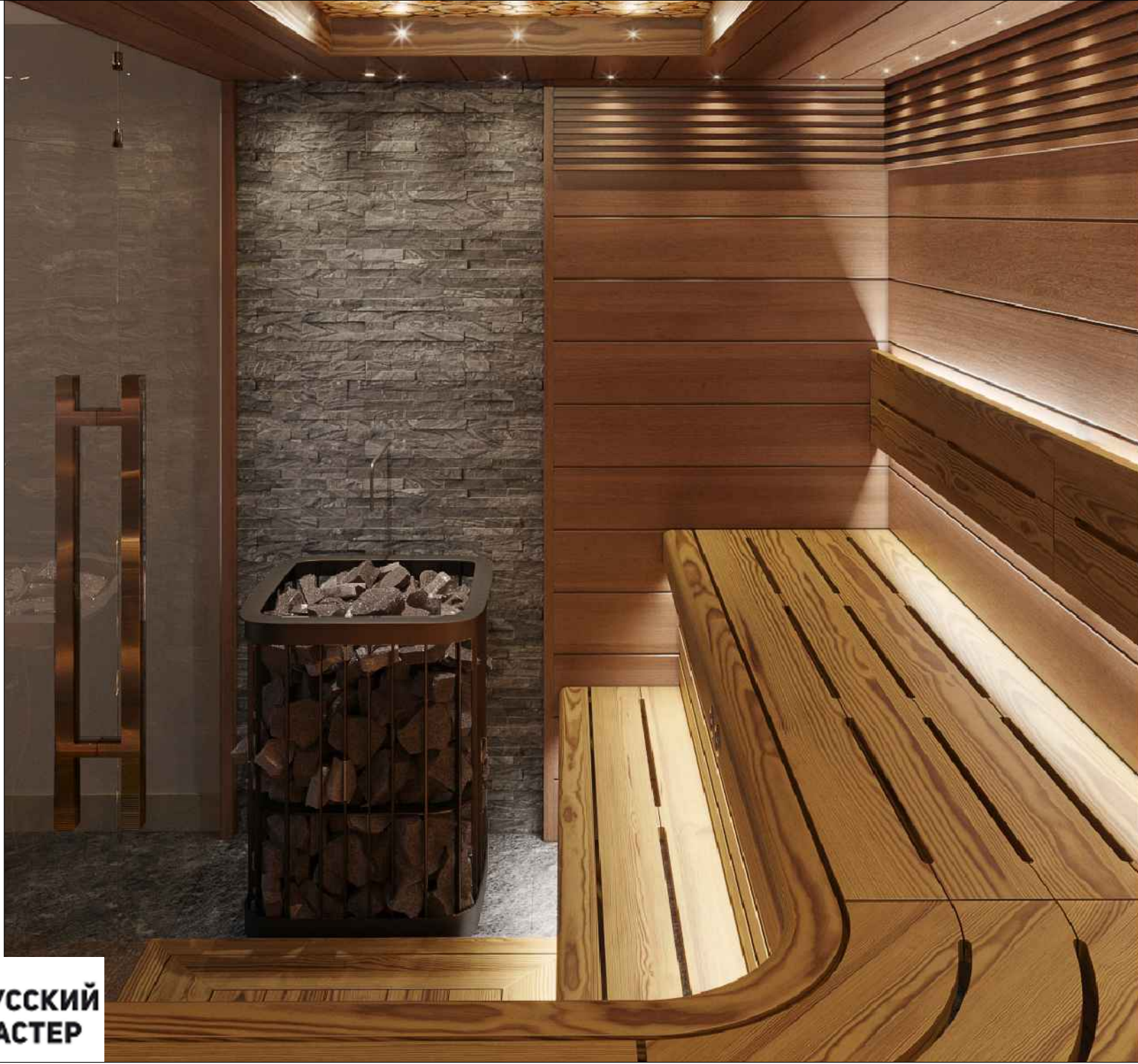

Дизайн проект  
Парная #152

Развертка по стене

Лист#13

20.05.2021

Адрес объекта:





**РУССКИЙ  
МАСТЕР**

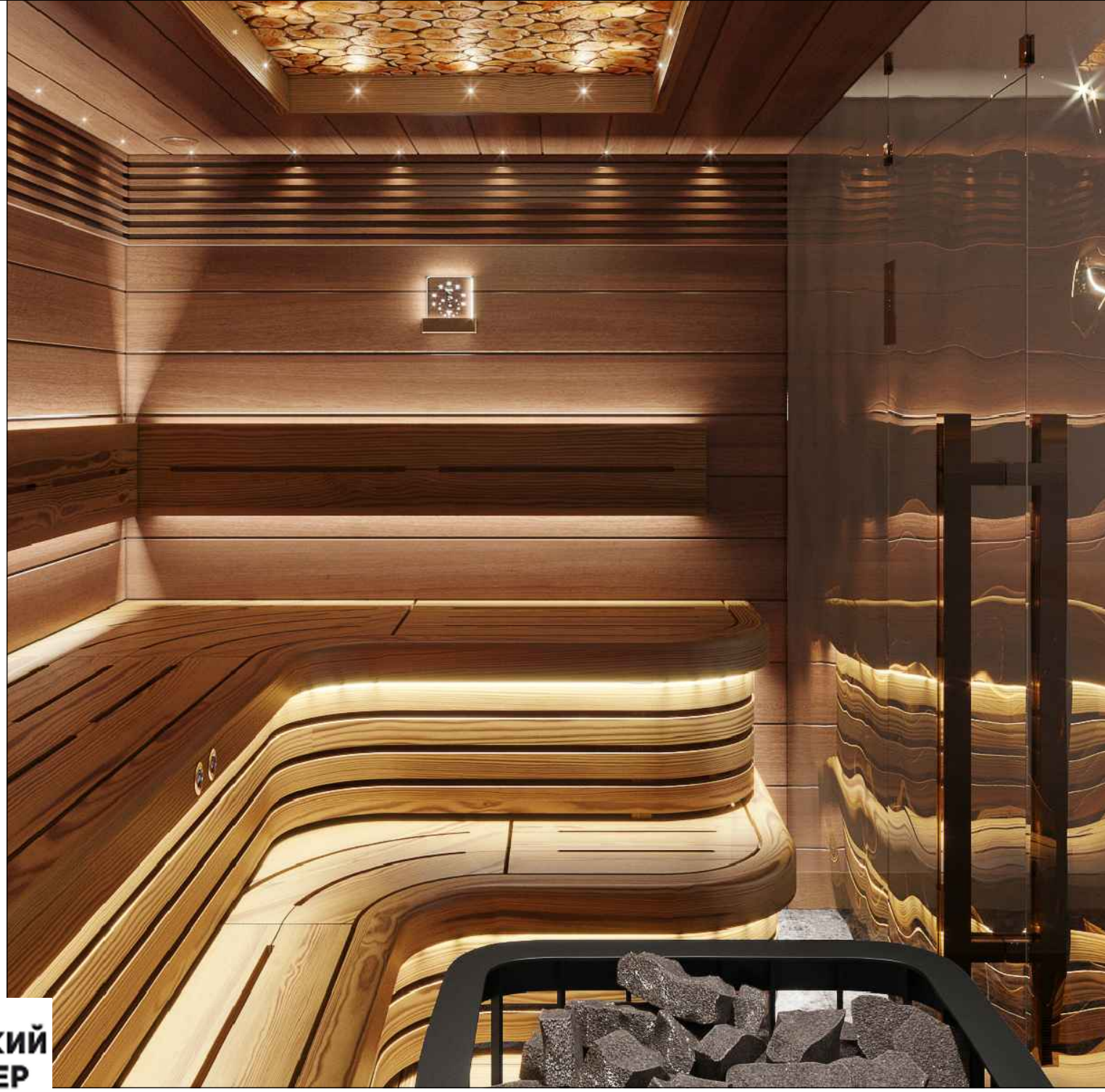

Дизайн проект  
Парная #152

Развертка по стене

Лист#14

20.05.2021

Адрес объекта: